



KOMUNALKA

K. BŁAHUT

Przedsiębiorstwo Projektowo -
Wykonawcze

75 644 Koszalin, ul. Świerkowa 1A, tel./fax: +48 094 342 31 55 , 340 30 14
NIP 669 030 41 22 e-mail 18249503@pro.onet.pl

OFERUJEMY:

- opracowanie i uzgodnienie koncepcji programowej z częścią kosztową, ekonomiczną oraz ogólnym planem zagospodarowania terenu
- opracowanie harmonogramu rzeczowo-finansowego danej inwestycji wraz z planem pozyskania środków na jej realizację
- przygotowanie wniosków o udzielenie kredytów do Funduszy
- opracowanie dokumentacji technicznej: oczyszczalni i przepompowni ścieków
- sieci kanalizacji sanitarnej
- sieci wodociągowej
- wysypiska śmieci
- kompleksowe wykonawstwo robót
- zaopatrzenie hurtowe w materiały PVC
- urządzenia do odwadniania osadu
- budowa , modernizacja oraz rozruch mechanicznych i biologicznych oczyszczalni ścieków
- serwis oczyszczalni i przepompowni ścieków

PROJEKT BUDOWLANY

Stadium dokumentacji: PROJEKT TECHNICZNY

Obiekt: POMPOWNIĄ ŚCIEKÓW PSD-2
w m. PĘCZERZYNO dz. nr. 696/9

Branża: PRZYŁĄCZE ENERGETYCZNE I INSTALACJA
POMPOWNI

Adres budowy: PĘCZERZYNO dz. nr. 696/9

Inwestor: URZĄD GMINY BRZEŹNO
78 – 316 BRZEŹNO 50

Ja niżej podpisani oświadczam, że niniejszy projekt budowlany został sporządzony z obowiązującymi przepisami oraz zasadami wiedzy technicznej – PRAWO BUDOWLANE – art.20 ust.4 z dnia 07.07.1994 jednolity tekst Dz.U.z 2003r. nr.207, poz.2016 z późniejszymi zmianami)

Projektował: mgr inż. Tadeusz Kmieć

Opracował: mgr inż. Tadeusz Kmieć

mgr inż. elektr. Tadeusz Kmieć
UPRAWNIONY DO PROJEKTOWANIA
BRANŻA ELEKTRYCZNA
Upr. Nr A/PB/8300/208/84 - UW KOSZALIN

Koszalin, 2007

GMINA BRZEŹNO
78-316 BRZEŹNO 50
woj. zachodniopomorskie
tel. (094) 3642740, fax (094) 3642741
NIP 672-20-31-622, REGON 330920848

WÓJT
Szeredy
Mieczysław Szeredy

URZĄD WOJEWÓDZKI
w KOSZALINIE

Wydział Miastnictwa, Przemysłowego,
Urbanistyki, Architektury i Nadzoru
Budowlanego

A/PB/8300/ 208/84



Koszalin, dnia 2 lipca 1984 r.

STWIERDZENIE PRZYGOTOWANIA ZAWODOWEGO

do pełnienia samodzielnych funkcji technicznych w budownictwie

Na podstawie § 5 ust. 1 i § 13 ust. 1 pkt 4 lit. d rozporządzenia Ministra Gospodarki Terenowej i Ochrony Środowiska z dnia 20 lutego 1975 r. w sprawie samodzielnych funkcji technicznych w budownictwie (Dz. U. Nr 8, poz. 46) stwierdza się, że

Obywatel Tadeusz Władysław K M I E Ć
(wymienić imię i nazwisko)

magister inżynier elektronik
(wymienić tytuł zawodowy)

urodzony dnia 16 sierpnia 1946 r. w Bodzi

posiada przygotowanie zawodowe upoważniające do wykonywania samodzielnej funkcji

Kierownika budowy i projektanta
(wymienić rodzaj funkcji)

w specjalności instalacyjno - inżynierskiej w zakresie instalacji elektrycznej
(wymienić rodzaj specjalności techniczno-budowlanej lub specjalności zawodowej)

Obywatel Tadeusz Władysław K M I E Ć jest upoważniony do
(wymienić imię i nazwisko)

1/ kierowania, nadzorowania i kontrolowania budowy i robót, kierowania i kontrolowania wytworzenia konstrukcyjnych elementów instalacji oraz oceniania i badania stanu technicznego w zakresie w zakresie instalacji elektrycznych,

2/ Do sporządzania projektów instalacji elektrycznych, sieci kablowych napowietrznych oraz automatyki i sterowania w zakresie instalacji elektrycznych na napięcia nieprzekraczające 15 kV.

ZA ZGODNOŚĆ Z ORYGINAŁEM

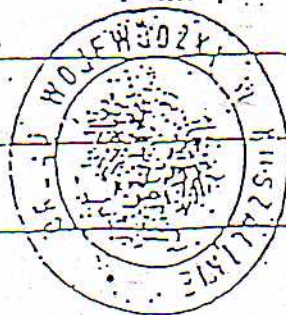

mgr inż. elektr. Tadeusz Kmiec
UPRAWNIONY DO PROJEKTOWANIA
BRANŻA ELEKTRYCZNA
Upr. Nr A/PB/8300/208/84 - UW KOSZALIN

Otrzymuje:

1/ Ob. Tadeusz KMIEĆ
Koszalin

ul. Pionierów 26/5

DYREKTOR WYDZIAŁU

mgr inż. arch. Edward Kawinski

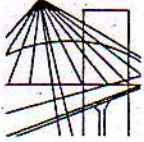

ZACHODNIOPOMORSKA OKRĘGOWA
IZBA INŻYNIERÓW BUDOWNICTWA
70-656 Szczecin, ul. Energetyków 9
tel./fax: (091) 462-44-40; (091) 489 8410+12
www.zap.home.pl e-mail: zap@home.pl

Sz. P.
KMIEĆ Tadeusz
ul. Pionierów 26/5
75-334 KOSZALIN

Z A Ś W I A D C Z E N I E

Pan(i) **KMIEĆ Tadeusz**, kod identyfikacyjny **ZAP/IE/2537/01**, zamieszkały(a) 75-334 KOSZALIN ul. Pionierów 26/5, jest członkiem Zachodniopomorskiej Okręgowej Izby Inżynierów Budownictwa oraz posiada wymagane ubezpieczenie od odpowiedzialności cywilnej.

Niniejsze zaświadczenie jest ważne od dnia: **2007-01-01**
do dnia: **2007-12-31**

Szczecin, dnia 2007-01-12



Zachodniopomorska Okręgowa
Izba Inżynierów Budownictwa
Przewodniczący Rady Okręgowej

Mieczysław Oltarzewski
mgr inż. Mieczysław Oltarzewski

Tadeusz Kmiec
mgr inż. elektr. Tadeusz Kmiec
UPRAWNIONY DO PROJEKTOWANIA
BRANŻA ELEKTRYCZNA
Upr. Nr A/PB/8300/208/84 - UW KOSZALIN

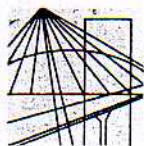

ZACHODNIOPOMORSKA OKRĘGOWA
IZBA INŻYNIERÓW BUDOWNICTWA
70-656 Szczecin, ul. Energetyków 9
tel./fax: (091) 462-44-40; (091) 489 8410÷12
www.zap.home.pl e-mail: zap@home.pl



Sz. P.
KMIEĆ Tadeusz
ul. Pionierów 26/5
75-334 KOSZALIN

ZAŚWIADCZENIE

Pan(i) **KMIEĆ Tadeusz**, kod identyfikacyjny **ZAP/IE/2537/01**, zamieszkały(a) 75-334 KOSZALIN ul. Pionierów 26/5, jest członkiem Zachodniopomorskiej Okręgowej Izby Inżynierów Budownictwa oraz posiada wymagane ubezpieczenie od odpowiedzialności cywilnej.

Niniejsze zaświadczenie jest ważne od dnia: **2008-01-01**
do dnia: **2008-12-31**

Szczecin, dnia 2007-12-03

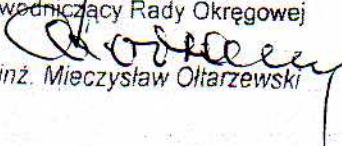

Zachodniopomorska Okręgowa
Izba Inżynierów Budownictwa
Przewodniczący Rady Okręgowej

mgr inż. Mieczysław Ołtarzewski

Za zgodność z oryginałem

mgr inż. elektr. Tadeusz Kmiec
UPRAWNIONY DO PROJEKTOWANIA
BRANŻA ELEKTRYCZNA
Upr. Nr A/PB/8300/208/84 - UW KOSZALIN



URZĄD GMINY
w Brzeźno

Wzrost
data: 2006-03-29

Przyłączenie
Nr: 468/2006

g/d/ou/10 dh

99/2006 Numer	Białogard Miejscowość	24-03-2006 Data (dzień, miesiąc, rok)
------------------	--------------------------	--

WARUNKI PRZYŁĄCZENIA

DO SIECI ELEKTROENERGETYCZNEJ KONCERNU ENERGETYCZNEGO ENERGA SA

Oddział Zakład Energetyczny Koszalin w Koszalinie

1. Przyłączany obiekt:
Nazwa: przepompownia ścieków PSD-2.
Adres(nr działki): Pęczeryno, dz. Nr 696/9.
2. Grupa przyłączeniowa: V .
3. Moc przyłączeniowa: 3.0 kW (zwiększenie mocy o 3.0 kW).
4. Miejsce przyłączenia: ISTNIEJĄCY SŁUP LINII NAWIETRZNEJ stacja transf. nr 718. PECZERZYNO HYDROF.
5. Miejsce dostarczania energii elektrycznej:
ZACISKI PRADOWE NA WYJSCIU PRZEWODÓW OD ZABEZPIECZENIA W ZŁACZU, W KIERUNKU INSTALACJI ODBIORCY.
6. Rodzaj połączenia z siecią: przyłącze kablowe, typu: YAKY, o przekroju 4x70mm², długości 40 m.
7. Zakres prac niezbędnych do realizacji przyłączenia oraz wymagania w zakresie wyposażenia niezbędnego do współpracy z siecią:
 - 7.1. Zakres inwestycji realizowanych przez Koncern Energetyczny ENERGA SA Oddział w Koszalinie:
Przy projektowanej przepompowni ścieków PSD-2 na dz.Nr 696/9 zainstalować złącze kablowo-pomiarowe ZKP-1/2P oa. Złącze zasilić budując linię kablową 0,4 kV YAKY 4x70mm² od istniejącego słupa Nr 14/PB-10.
Istniejący słup wyposażać w ochronę odgromową.
 - 7.2. Zakres inwestycji realizowanych przez Podmiot przyłączany:
Od złącza do przepompowni wybudować linię zalicznikową przewodem o przekroju żył wg obliczeń.
8. Wymagany stopień skompensowania mocy biernej: tg 'fi' 0.40.
9. Wymagania dotyczące układu pomiarowo-rozliczeniowego:
 - 9.1. Miejsce zainstalowania:
ZŁĄCZE KABLOWO-POMIAROWE ZKP-1/2P oa na napięciu 0,4kV.
 - 9.2. Rodzaj i prąd znamionowy oraz miejsce usytuowania zabezpieczenia przedlicznikowego/głównego:
Jako zabezpieczenie główne zastosować:WG OBLICZEŃ.
Lokalizację zabezpieczenia głównego przewidzieć:
ZŁĄCZE KABLOWO-POMIAROWE ZKP-1/2P oa.
 - 9.3. Sposób pomiaru: bezpośredni.
 - 9.4. Liczniki:
pozostałe obiekty
-licznik 3-fazowy 1-taryfowy

moc przyłączeniowa-3.0 kW
zabezp.przedlicznikowe-6 A;

10. Dane dotyczące sieci oraz parametry w zakresie elektroenergetycznej automatyki zabezpieczeniowej i systemowej.

10.1. Dotyczy sieci o napięciu do 1kV:

a) Układ sieci:

b) Napięcie znamionowe sieci: 0,4 kV

c) Maksymalny prąd zwarciovowy w sieci: A

(rzeczywistą wartość prądu zwarciovowego oblicza projektant)

d) System ochrony od porażień: .

10.2. Inne:

- System ochrony przeciwporażeniowej w instalacji 0,4kV przyłączanego podmiotu: zgodnie z wymogami normy PN/IEC-60364.
- W instalacji odbiorcy należy stosować urządzenia ochrony przepięciowej.

11. Inne ustalenia:

Dotyczy umowy przyłączeniowej:

Warunkiem podpisania przez Koncern Energetyczny ENERGIA SA Oddział w Koszalinie umowy przyłączeniowej jest dostarczenie przez Podmiot przyłączający:

- dokumentu potwierdzającego tytuł prawny do korzystania z obiektu, w którym będą używane przyłączane urządzenia, instalacje lub sieci;
- aktualnego wypisu z Krajowego Rejestru Sądowego;
- decyzji udzielającej pozwolenia na budowę zgłoszonego do przyłączenia do sieci elektroenergetycznej obiektu lub zgłoszenia budowy właściwemu organowi zgodnie z Prawem Budowlanym;

12. Użytkowane urządzenia elektryczne powinny spełniać wymagania określone w obowiązujących przepisach dotyczących kompatybilności elektromagnetycznej.

13. Przy realizacji niniejszych warunków przyłączenia należy uwzględnić wymagania określone w Instrukcji Ruchu i Eksploatacji Sieci Rozdzielczej obowiązującej na terenie działania Koncernu Energetycznego ENERGIA SA Oddział w Koszalinie.

14. Standardy jakościowe energii elektrycznej określa Rozporządzenie Ministra Gospodarki i Pracy z dnia 20 grudnia 2004r. (Dz.U. Nr 2 poz.6 z 2005r.).

Koncern Energetyczny ENERGIA SA nie zapewnia bezprzerwowej dostawy energii do sieci elektroenergetycznej dla ww. obiektu. Należy liczyć się z możliwością przerw w dostawie energii elektrycznej. Bezprzerwową dostawę energii elektrycznej można zapewnić jedynie poprzez zainstalowanie własnego źródła energii (np. agregatu prądotwórczego, urządzenia UPS, itp.) po uprzednim uzgodnieniu warunków jego instalacji z Koncernem Energetycznym ENERGIA SA Oddział w Koszalinie.

15. Zawarcie umowy o przyłączenie stanowi podstawę do rozpoczęcia realizacji prac projektowych i budowlano-montażowych na zasadach określonych w tej umowie. Projekt umowy o przyłączenie stanowi załącznik do niniejszych warunków.

16. Warunki przyłączenia są ważne 2 lata od dnia ich określenia.

Papusi
.....
Opracował

Z up **DYREKTORA**
Jerzy Kozymec
.....
Zastępca Dyrektora
Biura Gminnej i Rozwoju

Otrzymują:

- 1) URZĄD GMINY BRZEŻNO
78-316 BRZEŻNO 50

SPIS TREŚCI

CZĘŚĆ OPISOWA

1. PODSTAWA OPRACOWANIA
2. CEL I ZAKRES OPRACOWANIA
3. OPIS TECHNICZNY LINII KABLOWEJ ZASILANIA
4. OPIS TECHNICZNY TYPOWYCH SZAF STEROWNICZYCH
DLA PRZEPOMPOWNI ŚCIEKÓW
5. STEROWNIK UNITRONICS
6. UWAGI KOŃCOWE

CZĘŚĆ GRAFICZNA

RYSUNKI PROJEKTOWE

1. Projekt zasilania zalicznikowego pompowni PSD-2
2. Schemat ideowy zasilania pompowni PSD-2
3. Schemat ideowy szafy sterowniczej przepompowni ścieków PSD-2
4. Widok szafy sterowniczej pompowni PSD-2
5. Schemat blokowy sterowania przepompowni ścieków PSD-2

OPIS TECHNICZNY

*Do projektu zasilania i sterowania przepompowniami ścieków PSD-2
w m. PĘCZERZYNO dz.nr.696/9 .*

1. PODSTAWA OPRACOWANIA

- zlecenie inwestora
- plan geodezyjny – mapa sytuacyjno wysokościowa 1 : 500
- inwentaryzacja w terenie
- wytyczne technologiczne dla branży elektrycznej
- normy PN-IEC 60364
- aktualne przepisy ochrony przeciwporażeniowej
- przepisy budowy urządzeń elektrycznych

2. CEL I ZAKRES OPRACOWANIA

Celem opracowania niniejszego projektu jest zasilanie w energię elektryczną przepompowni ścieków, sterowanie pracą pomp ręcznie i zdalnie oraz oświetlenie terenu przepompowni.

Zakres opracowania zgodny z wymogami stawianymi projektom budowlanym – Zarządzenie MI z dnia 3.03.2003 rok , Dz.U. z dnia 10.07.2003 roku

2.1. ZAKRES OPRACOWANIA

INWESTOR –Urząd Gminy BRZEŻNO

- Zasilanie przepompowni ścieków PSD-2 w m. PĘCZERZYNO

3. OPIS TECHNICZNY LINII KABLOWEJ ZASILAJĄCEJ

3.1. PROJEKT ZASILANIA OBIEKTU

Zgodnie z ustaleniami z użytkownikiem i planem zagospodarowania zasilanie projektuje się kablem doziemnym od złącza kablowego zamontowanego przez ENEA S.A. REJON BIAŁOGARD

3.2. PROJEKT LINII KABLOWEJ

Z istniejącego złącza kablowego należy ułożyć kabel YKY 5x10mm² w rowie kablowym na głębokości 0,7m na podsypce piaskowej z przykryciem folią PCV zgodnie z normą PN-76/E-05125. Wykopy wykonać ręcznie z zachowaniem pokrycia darnią. W miejscach skrzyżowań z innymi sieciami i drogami kabel chronić rurą ochronną AROTTA 50.

Trasę kabla przedstawia rys. nr.1

Schematy ideowe zasilania zalicznikowego przedstawiają rys. nr.2

3.3. INSTALACJA UZIEMIENIA

Dodatkowo dla uziemienia szyny PE w szafie sterowniczej przepompowni należy zamontować uziom Galmara L=6,0m przy szafie i przyłączenie wykonać drutem stalowym ocynkowanym d=8mm. Dodatkowo przy szafie sterowniczej należy wykonać uziom wg projektu o $R < 2\Omega$ do którego należy podłączyć uziemienie elementów sterowniczych pompami oraz sam sterownik.

3.4. OCHRONA PRZECIWPORAŻENIOWA

Dla zapewnienia prawidłowego działania ochrony życia ludzkiego zgodnie z aktualną normą PN-IEC-60364-4-41 i aktualnymi przepisami dobrano zabezpieczenie zalicznikowe typu WTN00 lub R303 wg. schematów zasilania realizujący wyłączenie dla $t < 0,2 \text{ sek}$, a w szafie sterowniczej przepompowni dobrano wyłącznik przeciwporażeniowy o $\Delta I 30 \text{ mA}$.

4. OPIS TECHNICZNY TYPOWYCH SZAF STEROWNICZYCH DLA PRZEPOMPOWNI ŚCIEKÓW

4.1. ZASTOSOWANIE

Rozdzielnice RPV mają zastosowanie do wszelkiego typu pompowni. Wykonywane są odpowiednio dla mocy i ilości napędów. Maksymalna moc w podanej niżej wielkości rozdzielnicy wynosi w zależności od doboru wyłączników PKMZO – styczników i sterowników V.

4.2. OBUDOWY SZAFY

Rozdzielnice standardowo wykonywane są **w obudowach z termoutwardzlanego tworzywa samogasnącego**, o stopniu szczelności **IP 65** szafka wewnętrzna o wymiarach 700x500x270, a obudowa zewnętrzna IP 42 (szafa w szafie) o wymiarach 900x600x320 z fundamentem o wysokości 950 z tego samego tworzywa.

4.3. MONTAŻ APARATURY

Wewnętrzna aparatura montowana jest na listwach montażowych, a przewodowanie wykonane jest w korytkach grzebieniowych co wpływa pozytywnie na estetykę wyrobu. Manipulatory, sygnalizacje, wyłącznik główny, montowane są na drzwiach rozdzielnicy. Do sygnalizacji optycznej stosowane lampki sygnalizacyjne oraz sygnalizator akustyczno-optyczny.
UWAGA: sterownik rejestruje liczby poszczególnych awarii!

4.4. STEROWANIE

Układ sterowania rozwiązany jest przez zastosowanie sterownika przemysłowego swobodnie programowanego firmy **UNITRONIC**. Sterownik realizuje funkcję sterowania, według rozbudowanego algorytmu pracy i kontroli przepompowni. Pomiary poziomów realizowane są za pomocą sondy hydrostatycznej, a poziom suchobiegu realizowany jest za pomocą pływakowego sygnalizatora poziomu. Sygnały podawane są na wejścia sterownika zgodnie ze schematem.

Sterowanie napędami odbywać się może w dwóch reżimach pracy: ręcznym i automatycznym. Zarówno sterowanie ręczne jak i automatyczne realizowane jest za pomocą sterownika i zabezpieczone jest czujnikami wewnętrznymi pompy. Przełącznik wyboru sterowania **S1** odpowiadać będzie za wybór reżimu pracy. W pozycji ręcznej należy wybrać napęd, który ma aktualnie zostać załączony poprzez przycisk (START).

W sterowaniu automatycznym napędy włączane są do pracy naprzemiennie, a w przypadku awarii jednej z pomp występuje "alarm" i sterownik pomija uszkodzony napęd w sterowaniu.

W razie wystąpienia awarii wewnętrznej pompy sterownik zapamiętuje ten stan, lampka AWARIA zaczyna świecić, i zostaje uruchomiony sygnalizator akustyczno – optyczny, sterownik pomija uszkodzony napęd w sterowaniu. Skasowanie wewnętrznej awarii może nastąpić poprzez przełączenie przełącznika reżimu pracy w pozycję „O” i ponowne załączenie pompy w reżim pracy AUTO. W przypadku wyłączenia przełącznikiem jednego z napędów układ sterowania zachowuje się jak dla przepompowni jedno pompowej z napędem aktualnie włączonym.

Przy braku napięcia zasilającego, a po jego powrocie może nastąpić zapełnienie zbiornika aż do poziomu alarmowego. Sygnalizowane to będzie świeceniem się lampki kontrolnej, wówczas załączy się jeden napęd. Brak zasilania sygnalizowany będzie brakiem świecenia lampki. Poziomy alarmowe sygnalizowane będą poprzez świecenie się lampki sygnalizacyjnej na elewacji szafki.

4.5 USTAWIANIE POZIOMÓW

Poziomy, przy których mają włączyć się pompy ustawia się wpisując wartość napięcia wychodzącego z czujnika tensometrycznego dla danego poziomu. Dla czujnika o zakresie 10 metrów słupa wody każde 0,1V to 10cm słupa wody. Tak więc aby ustawić poziom 120cm należy wpisać wartość 1,2V. Wartości poziomów wpisujemy z wykorzystaniem oprogramowania komputerowego.

Warunkiem poprawnej pracy układu pompowni jest zależność wpisywanych poziomów mająca postać: $x_1 < x_2 < x_3$.

4.6 ZABEZPIECZENIA

Pod względem elektrycznym rozdzielnica posiada następujące zabezpieczenia i systemy ochrony:

- Ochronę przepięciową – ochronniki przepięciowe – należy okresowo kontrolować stan ochronników, uszkodzone wymieniać na nowe przez osobę z uprawnieniami.
- Zabezpieczenie przed zanikiem fazy i nieprawidłową kolejnością faz.
- Zabezpieczenie zwarciove – wyłącznik silnikowy
- Zabezpieczenia przeciążeniowe – wyłącznik silnikowy
- Zabezpieczenia przeciwporażeniowe- wyłącznik różnicowoprądowy
- Zabezpieczenie temperaturowe i wilgotnościowe pompy
- Zabezpieczenie przed rozruchem dwóch pomp jednocześnie (w trybie automatycznym)

5. STEROWNIK OPLC firmy UNITRONICCS

Sterownik kontroluje pracę pompowni poprzez czytanie sygnałów binarnych podanych na wejścia sterownika. Realizuje algorytm sterowania zapisany w programie „w pamięci nieulotnej”.

Dla rozszerzonej konfiguracji sterowania oraz wizualizacji, sterowania centralnego i indywidualnego sterownik wyposażono w dodatkowe moduły rozszerzenia.

6. UWAGI KOŃCOWE

1. Zgodnie z aktualnym Prawem Budowlanym wg stanu prawnego na dzień 14.07.200 r. Niniejsza dokumentacja stanowi podstawę do uzyskania pozwolenia na budowę
2. Każdorazowe odstępstwo od niniejszej dokumentacji wymaga uzgodnienia z autorem niniejszego opracowania i udokumentowania wpisem do dziennika budowy obiektu pod sankcjami administracyjno – prawnymi.
3. Po wykonaniu w/w założeń projektowych należy zgłosić odbiór do inspektora nadzoru celem odbioru końcowego
4. Wszystkie elementy zabudowane jak kabel, szafka sterownicza pompowni podlegają wytyczeniu i naniesieniu geodezyjnemu.
5. Po wykonaniu zadanego tematu należy wykonać pomiary końcowe w zakresie:
 - a. Rezystancji obwodów kablowych
 - b. Rezystancji obwodów zasilających
 - c. Rezystancji uziemienia ochronnego i wyrównawczego
 - d. Skuteczności ochrony przeciwporażeniowejProtokoły przekazać użytkownikowi formie pisemnej i zgodnie z obowiązującymi przepisami i normami.
6. Zgodnie z rozporządzeniem Ministra Infrastruktury z dnia 23.06.2003 (Dz.U.03.120.1126) w czasie wykonywania robót ziemnych należy zwrócić szczególną uwagę na zabezpieczenie wykopów, wykonania przejścia przez drogę wewnętrzną oraz zabezpieczenie urządzeń elektrycznych otwartych oraz elementów ujętych w &6 wymienionego rozporządzenia, które spoczywa na kierowniku budowy.

Podłączenia elektryczne

Zasilanie główne podłączamy pod zaciski oznaczone L1, L2, L3, N, PE.

UWAGA! Ponieważ w rozdzielniczy wykorzystywane są dwa różne napięcia sterowania należy zachować szczególną ostrożność podczas podłączania pomp i czujników.

Wszystkie produkty stosowane do wykonywania rozdzielnic RPV, posiadają atesty dopuszczające je do obrotu handlowego w Polsce i są dostępne w hurtowniach elektrotechnicznych.

PROJEKTOWAŁ:

mgr inż. elektr. Tadeusz Kmieć
UPRAWNIONY DO PROJEKTOWANIA
BRANŻA ELEKTRYCZNA
Upr. Nr A/PB/8300/208/84 - UW KOSZALIN

**PROJEKT ZAGOSPODAROWANIA TERENU
BUDOWA KANALIZACJI SANITARNEJ**

przyłącze energetyczne
m. Pęczeryno gmina Brzeźno
SKALA 1:500

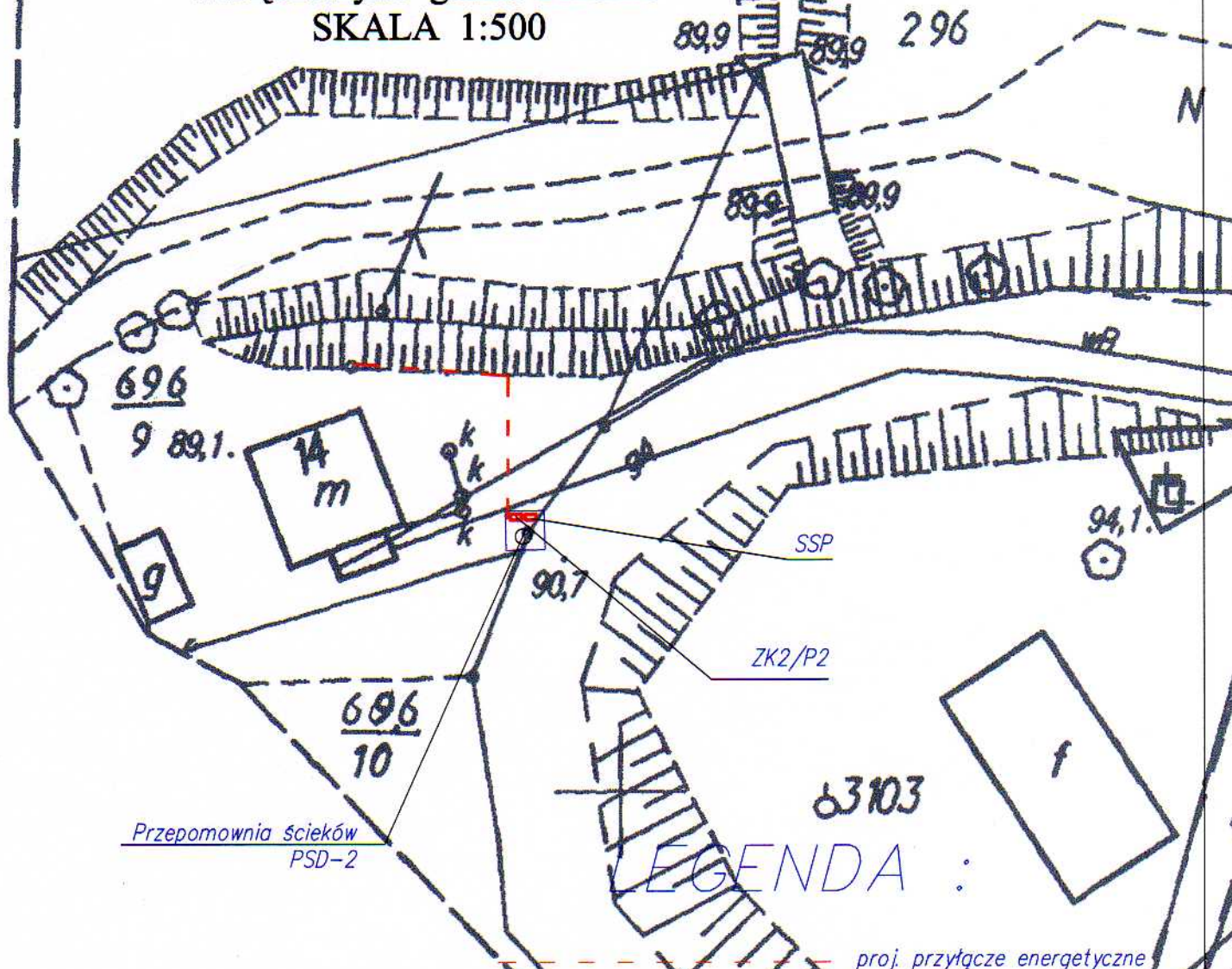

LEGENDA :

proj. przyłącze energetyczne



**PRZEDSIĘBIORSTWO
PROJEKTOWO-WYKONAWCZE**

KOMUNALIKA

75-644 KOSZALIN, ul. Swierkowa 1A
tel. / fax (094) 342 31 55, 340 30 14

e-mail: 18249503@pro.onet.pl

Obiekt: Budowa kanalizacji sanitarnej dla m. Pęczeryno gm. Brzeźno
przyłącze energetyczne- przepomownia PSD-2

Przedmiot rys.: Projekt zagospodarowania terenu

Branża: elektryczna	Specjaln.nr upr.	Podpis
Projektant: mgr inż. Tadeusz Kmieć	Upr. Nr A/PB/8300/208/84	
Opracował: mgr inż. Stanisław Wichrowski		
Data: grudzień 2007	Skala 1:500	Rys. nr 1

SCHEMAT IDEOWY ZASILANIA DZIAŁKI NR.696/9 w m. PĘCHERZYNO gm. BRZEŹNO

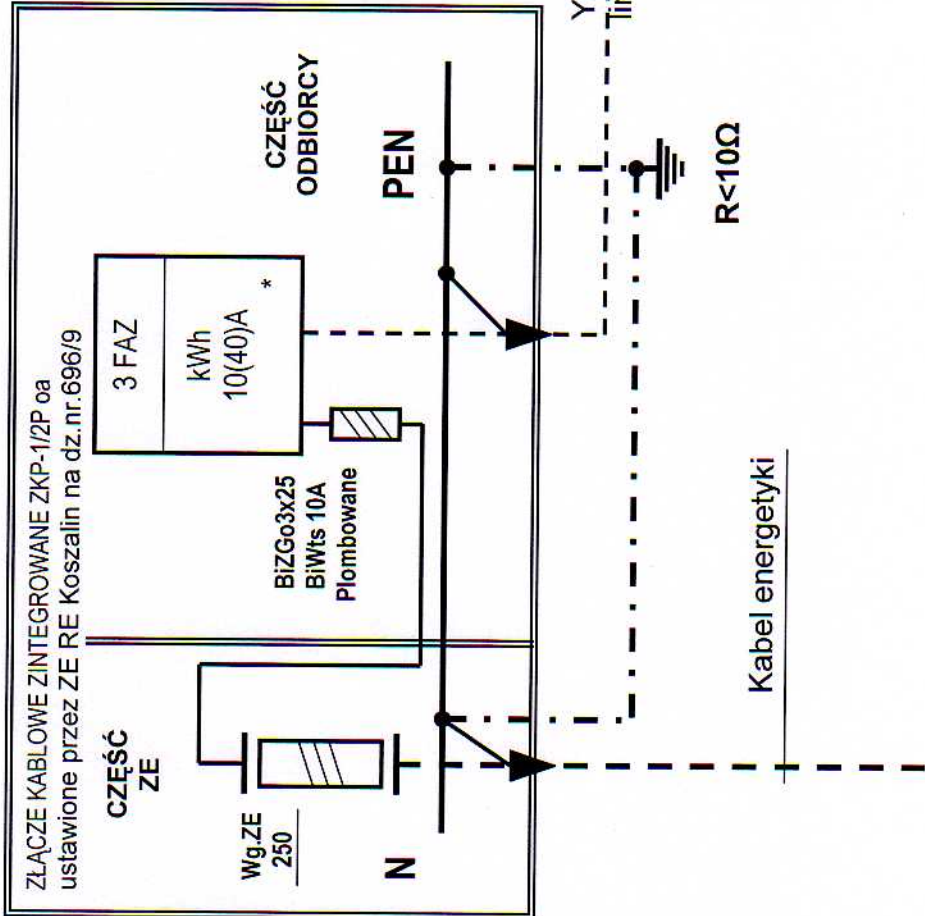

* elementy do plombowania

OCHRONA OD PORAZEN
SZYBKIE WYŁĄCZENIE ZASILANIA

PRZESIĘBIORSTWO PROJEKTOWO WYKONAWCZE K O M U N A L K A	
e-mail: 18249503@pro.onet.pl	
75-644 KOSZALIN ul. Świerkowa 1A tel./fax (094) 342 31 55, 340 30 14	
OBIEKT: POMPOWIA ŚCIEKÓW PSD-2 dz.nr.696/9 –PĘCZERZYNO	
TEMAT: SCHEMAT IDEOWY ZASILANIA	
BRANŻA: ELEKTRYCZNA	SPECJALNOŚĆ, NR. UPR. UW KOSZALIN A/PB/8300/208/84
PROJEKTOWAŁ: mgr inż. Tadeusz KMIEĆ	ZAP/IE/2537/01
OPRACOWAŁ: mgr inż. Tadeusz KMIEĆ	UW KOSZALIN A/PB/8300/208/84 ZAP/IE/2537/01
DATA: 2007	SKALA: BS
	RYS.NR. 2

SCHEMAT IDEOWY SZAFY STEROWNICZEJ

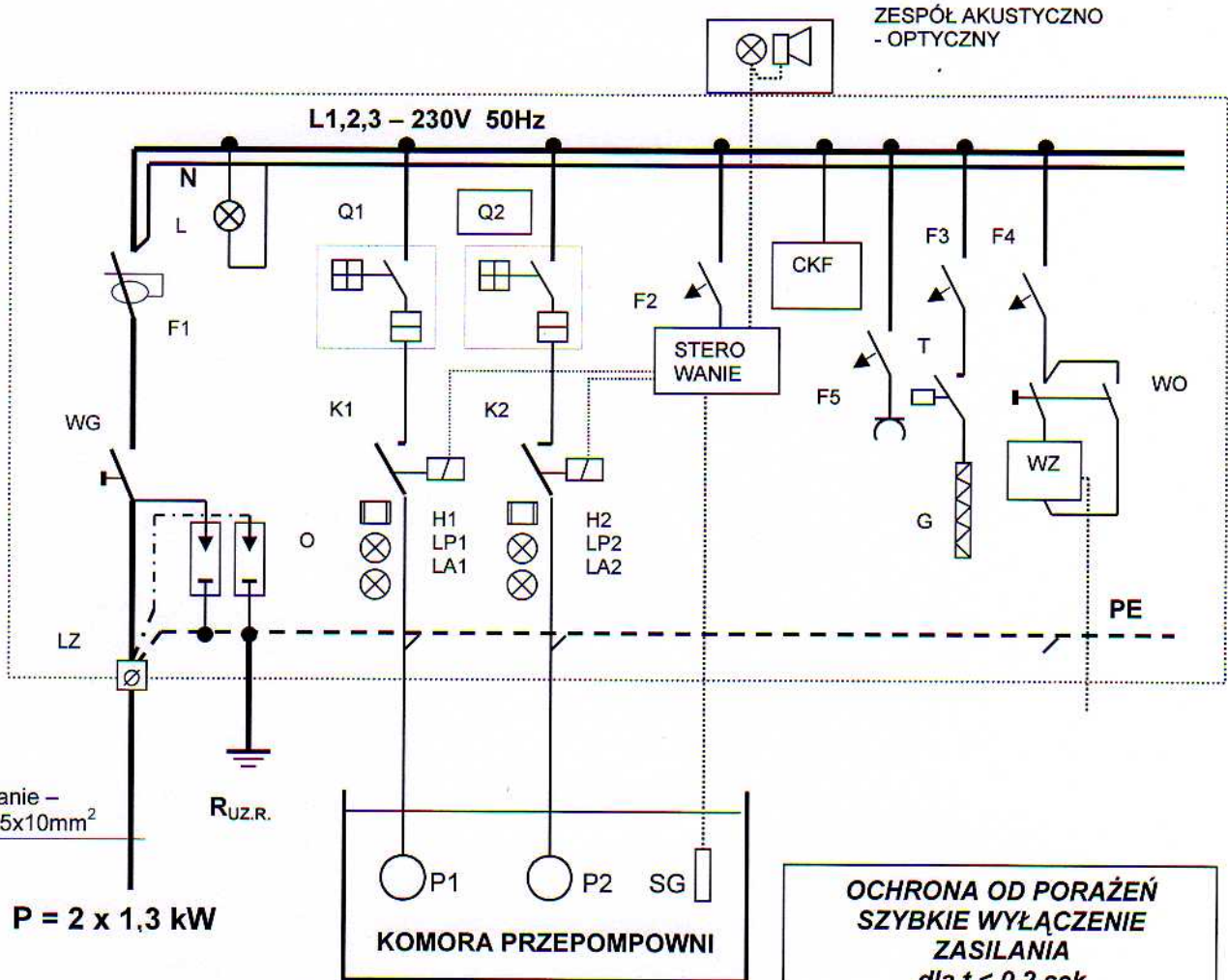

Zasilanie –
YKY 5x10mm²

P = 2 x 1,3 kW

- F1 WYŁĄCZNIK PRZECIWPORAŻENIOWY – P304/25/30 AC
- F2 WYŁĄCZNIK NADMIAROWO PRĄDOWY – S301B6A
- F3 WYŁĄCZNIK NADMIAROWO PRĄDOWY – S301B6A
- F4 WYŁĄCZNIK NADMIAROWO PRĄDOWY – S301B6A
- F5 WYŁĄCZNIK NADMIAROWO PRĄDOWY – S301B16A
- WG WYŁĄCZNIK GŁÓWNY - 4G25-10-US25
- L LAMPKI WSKAŹNIKOWE ZASILANIA L303
- Q1 – Q2 WYŁĄCZNIK SILNIKOWY PKZM 0-10
- CKF PRZEKAŹNIK PORÓWNIANIA FAZ
- WO WYŁĄCZNIK OŚWIETLENIA – FR 321
- WZ WYŁĄCZNIK ZMIERZCHOWY WZ301
- K1 – K2 PRZEKAŹNIKI DIL 00M
- LP1-LP2 LAMPKA PRACY POMPY P
- LA1-LA2 LAMPKA AWARII POMPY
- H1-H2 LICZNIK CZASU PRACY POMPY
- O OCHRONNIKI SPEC-S-20/280/4
- G GRZEJNIK 20W

75-644 KOSZALIN ul. Świerkowa 1A
tel./fax (094) 342 31 55, 340 30 14

e-mail: 18249503@pro.onet.pl

PRZESIEBIORSTWO
PROJEKTOWO WYKONAWCZE

KOMUNALKA

OBIEKT: POMPOWNIĄ ŚCIEKÓW PSD-2 dz.nr.696/9 –PECHERZYŹNO

TEMAT: SCHEMAT IDEOWY SZAFY SSP

BRANŻA: ELEKTRYCZNA

SPECJALNOŚĆ, NR. UPR.

PODPIS

PROJEKTOWAŁ:
mgr inż. Tadeusz KMIEĆ

UW KOSZALIN A/PB/8300/208/84
ZAP/IE/2537/01

OPRACOWAŁ:
mgr inż. Tadeusz KMIEĆ

UW KOSZALIN A/PB/8300/208/84
ZAP/IE/2537/01

DATA: **2007**

SKALA: **BS**

RYS.NR. **3**

WIDOK SZAFY STEROWNICZEJ PRZEPOMPOWNI

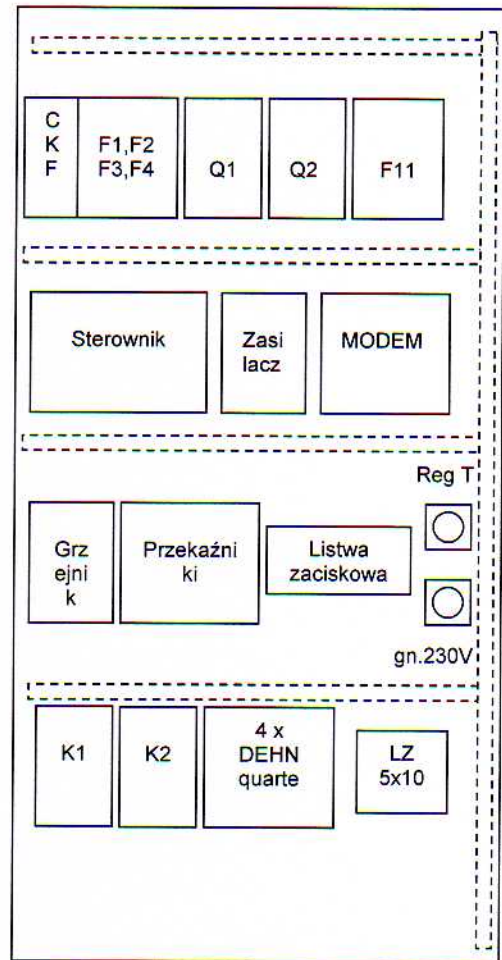
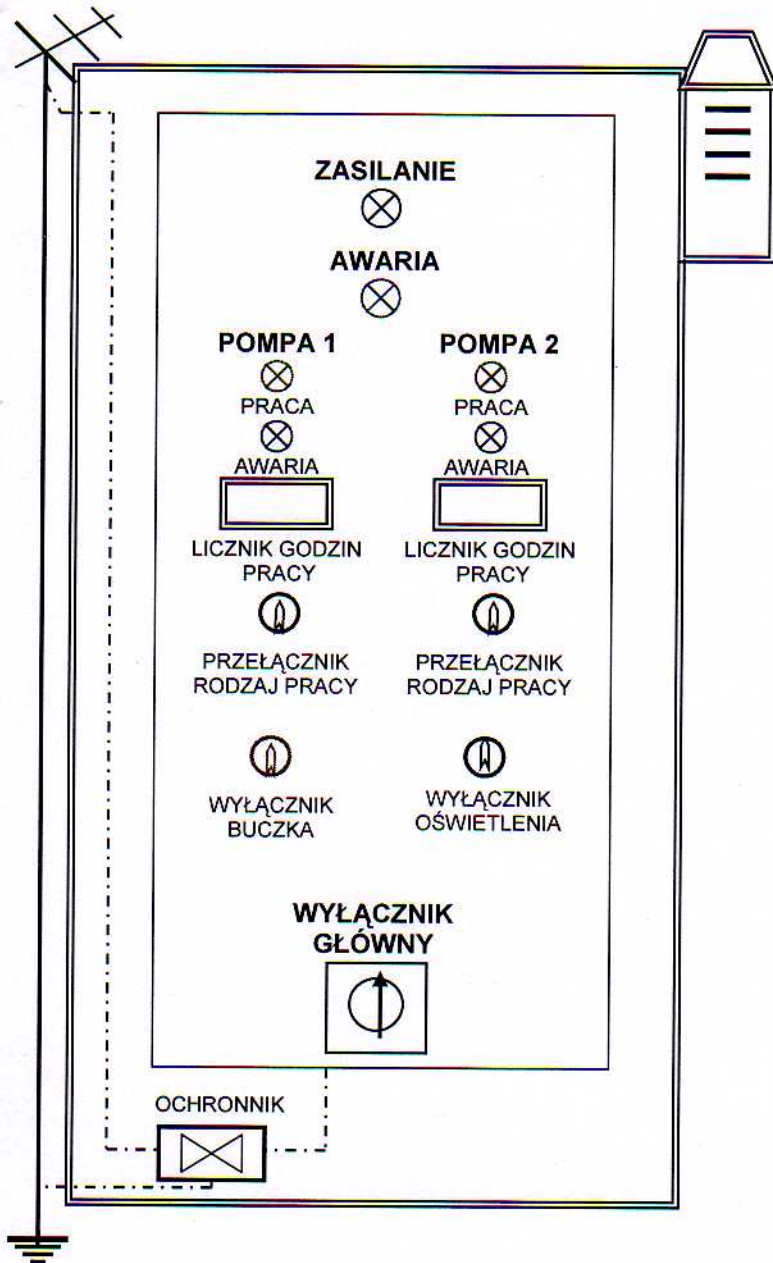

**OCHRONA OD PORAŻEŃ
SZYBKE WYŁĄCZENIE ZASILANIA
dla $t < 0,2$ sek**

75-644 KOSZALIN ul. Świerkowa 1A
tel./fax (094) 342 31 55, 340 30 14

e-mail: 18249503@pro.onet.pl

PRZESIEBIORSTWO
PROJEKTOWO WYKONAWCZE

KOMUNALKA

OBIEKT: POMPOWNIĄ ŚCIEKÓW PSD-2 dz.nr.696/9 -PĘCZERZYŹNO

TEMAT: WIDOK SZAFY SSP

BRANŻA: ELEKTRYCZNA

SPECJALNOŚĆ, NR. UPR.

PODPIS

PROJEKTOWAŁ:
mgr inż. Tadeusz KMIEĆ

UW KOSZALIN A/PB/8300/208/84
ZAP/IE/2537/01

OPRACOWAŁ:
mgr inż. Tadeusz KMIEĆ

UW KOSZALIN A/PB/8300/208/84
ZAP/IE/2537/01

DATA: 2007

SKALA: BS

RYS.NR. 4

SCHEMAT BLOKOWY STEROWANIA PRZEPOMPOWNIA

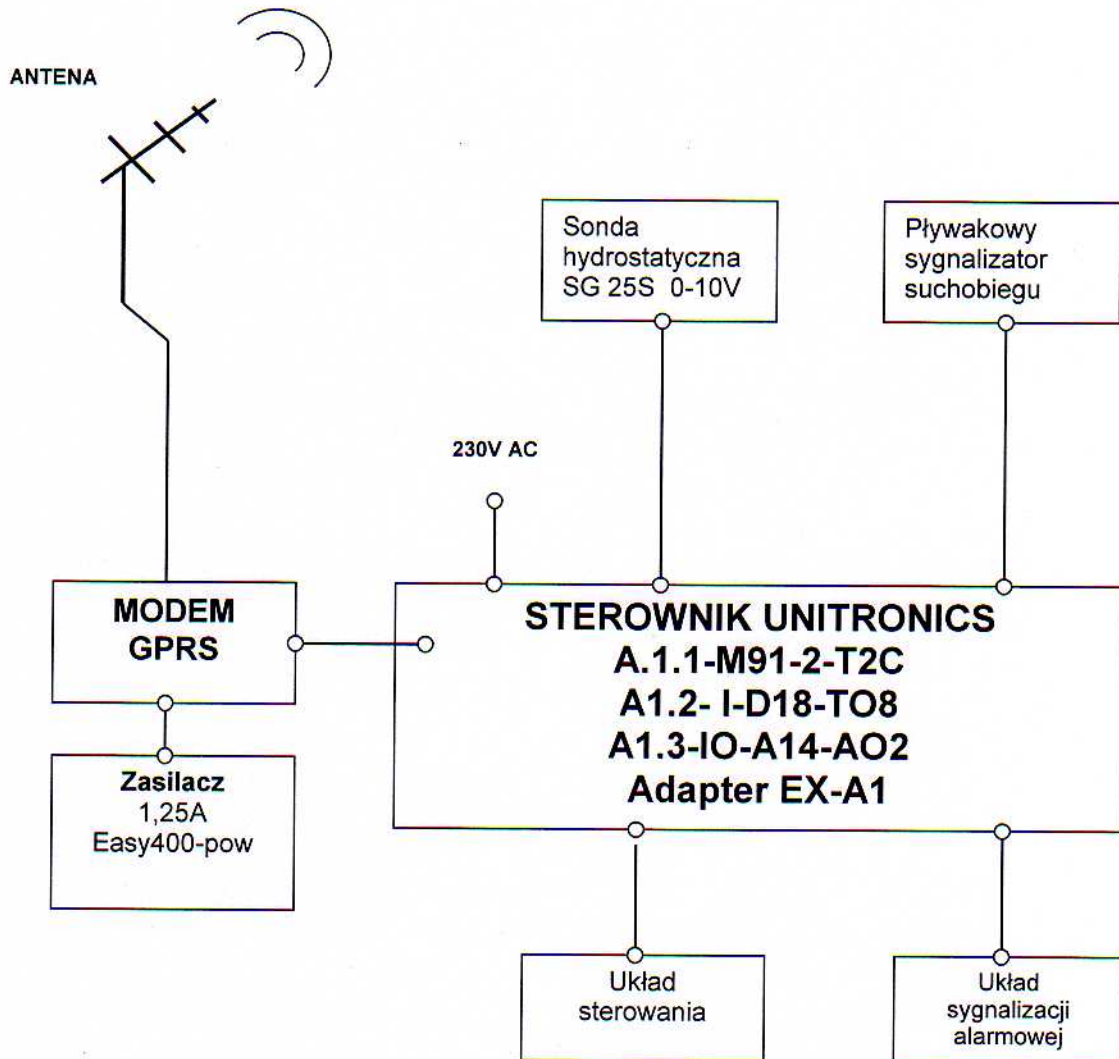

PRZESIĘBIORSTWO PROJEKTOWO WYKONAWCZE KOMUNALKA		
75-644 KOSZALIN ul. Świerkowa 1A tel./fax (094) 342 31 55, 340 30 14		e-mail: 18249503@pro.onet.pl
OBIEKT: POMPOWNIĄ ŚCIEKÓW PSD-2 dz.nr.696/9 –PĘCZERZYŻNO		
TEMAT: SCHEMAT STEROWANIA SZAFY SSP		
BRANŻA: ELEKTRYCZNA	SPECJALNOŚĆ, NR. UPR.	PODPIS
PROJEKTOWAŁ: mgr inż. Tadeusz KMIEĆ	UW KOSZALIN A/PB/8300/208/84 ZAP/IE/2537/01	
OPRACOWAŁ: mgr inż. Tadeusz KMIEĆ	UW KOSZALIN A/PB/8300/208/84 ZAP/IE/2537/01	
DATA: 2007	SKALA: BS	RYS.NR. 5